

ВНИМАНИЕ!

Устанавливайте корзины, выдвижные элементы, полки **décor** до установки сетчатых полок и полок-корзин.

Выдвижные элементы **Décor** и корзины устанавливаются в U - образные металлические рамки.

Установка U - образной рамки

%

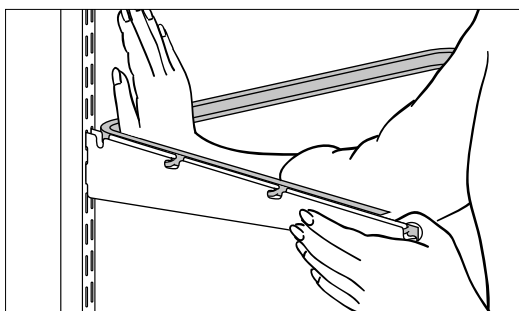

U - образная рамка имеет три металлических язычка и выступ с каждой стороны (расположены в верхней части рамки) для жесткой фиксации рамки в кронштейнах.

Начните установку с левого кронштейна. Поместите язычки рамки в вырезы в кронштейне.

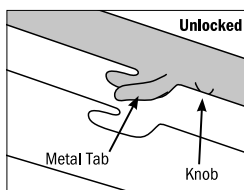

Удерживая переднюю часть кронштейна с рамкой, надавите на закругленную часть от себя до защелкивания выступа.

Повторите процедуру для правой стороны.

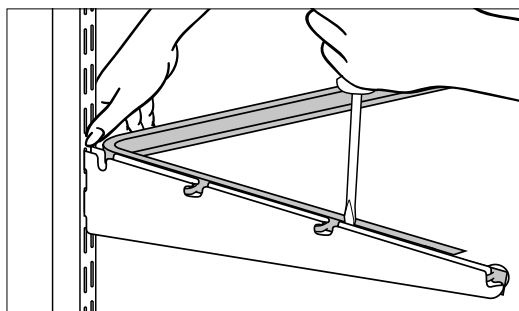

Перемещать рамку возможно вместе с кронштейнами. Для этого потяните кронштейны вверх и на себя и освободите их от зацепления. Установите в желаемом положении.

Для демонтажа рамки положите руку на заднюю часть рамки. Упритесь большим пальцем в направляющую, а остальными пальцами толкайте рамку к себе. Одновременно, поместите жало плоской отвертки между кронштейном и рамкой напротив выступа и выведите из зацепления.

Повторите с противоположной стороны.

2

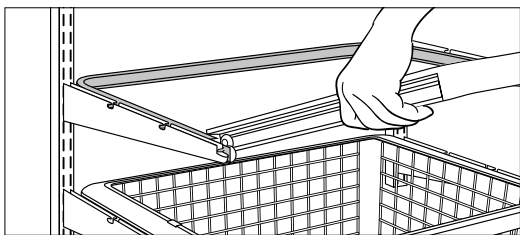

Установка выдвижной рамки.

Совместите ролики на рамке с прорезями в U - образной раме с каждой стороны. Задвиньте выдвижную рамку.

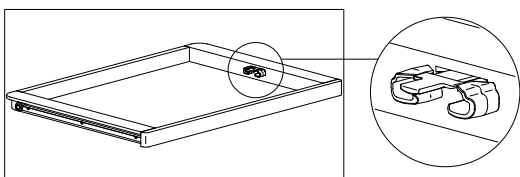

Установка корзин.

Всегда начинайте установку с нижних корзин.

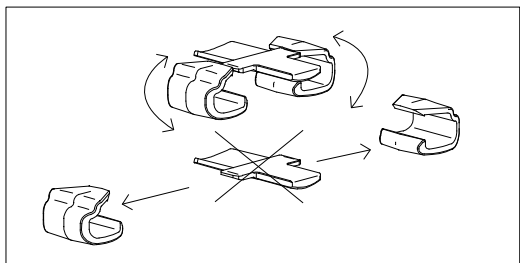

Поместите корзину в выдвинутую рамку и зафиксируйте пластиковыми клипсами, как показано на рисунке с обеих сторон. Клипсы поставляются в комплекте с деревянной рамкой.

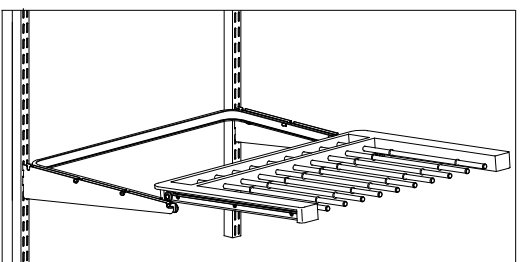
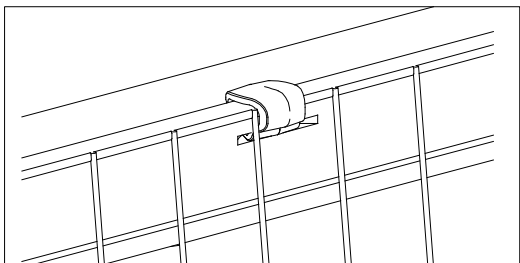

Установка выдвижной брючницы.

Совместите ролики на брючнице с прорезями в U - образной раме с каждой стороны. Задвиньте брючницу.

Установка ящика для аксессуаров.

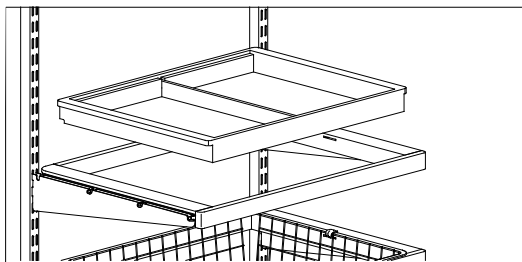

Поместите ящик для аксессуаров в выдвижную рамку.
По необходимости добавьте разделитель на 8 или 24 ячейки
и крышку.

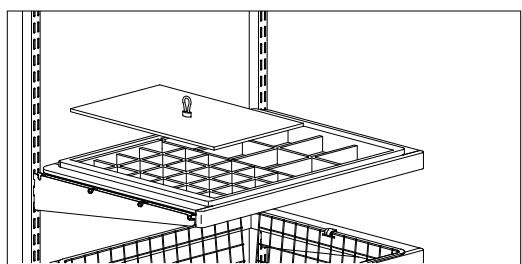

Установка полки décor.

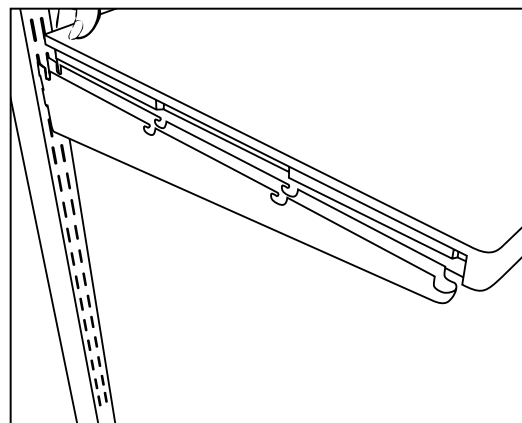

Установите кронштейны на желаемой высоте на направляющих.

Поместите полку поверх кронштейнов, совместите крепежные
пазы по бокам полки с плоскостью кронштейна и надавите до
полной установки.

Используйте декоративные заглушки на кронштейны.

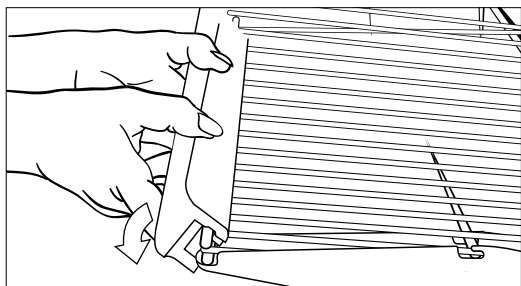

Установка декоративной планки.

Поместите планку на сетчатую полку. Выступ планки с внутренней стороны должен быть сверху. Зацепите планку выступом за край полки движением вниз. Планка фиксируется пластиковыми клипсами. Клипсы входят в комплект планки (3 шт.)

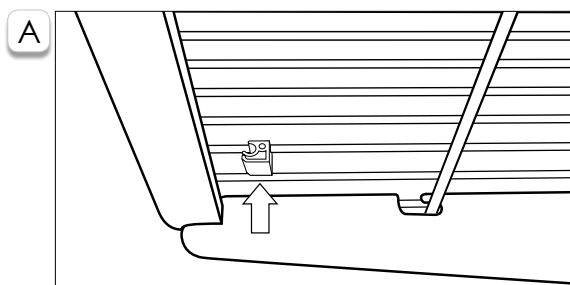

Верхняя часть клипсы имеет канавку под поперечную проволоку. Приложите клипсу к проволоке снизу полки (рис. А) и задвиньте клипсу в планку до фиксации (рис. В).

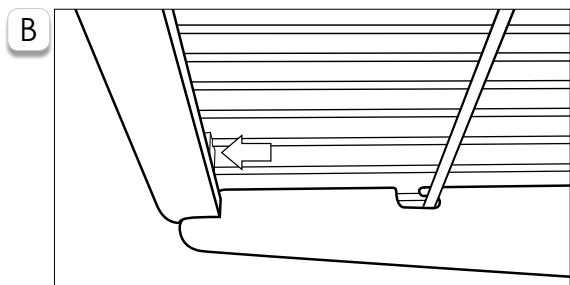

Повторите операцию с противоположной стороны планки. Третья клипса крепится в средней части планки.